

BUREAU VERITAS

Agence : AURAY
ZA Porte Océane
2 rue du Danemark
56400 Brech

Tél : 02 97 37 25 99
Fax : 02 97 37 22 01

MAIRIE DE LESNEVEN

Place du Château
29260 LESNEVEN

Tél : 02 98 83 00 03
Fax : 02 98 83 30 19
Mél : lesnevenst@wanadoo.fr

N° affaire : 2086908
N° rapport : 2086908/JS
Rapport établi le : 18/10/10
Par l'intervenant : Marc Barreteau

Rapport de diagnostic Accessibilité aux personnes Handicapées



**BUREAU
VERITAS**

Site : **SALLE JEAN SIMON**

Adresse Allée des Soupirs
29260 Lesneven



INDICE / DATE	0 /	1	2
REDACTEUR	Marc Barreteau		
RELECTEUR	Dominique Roue		

Sommaire

1. Note générale d'accessibilité.....	3
2. Estimation financière	4
3. Programme et déroulement de la mission.....	5
4. Accessibilité de l'établissement.....	6
5. Fiches Constats et propositions d'actions.....	8
6. Contexte de la mission.....	13
7. Annexe : tableau récapitulatif des constats	14

1. Note générale d'accessibilité

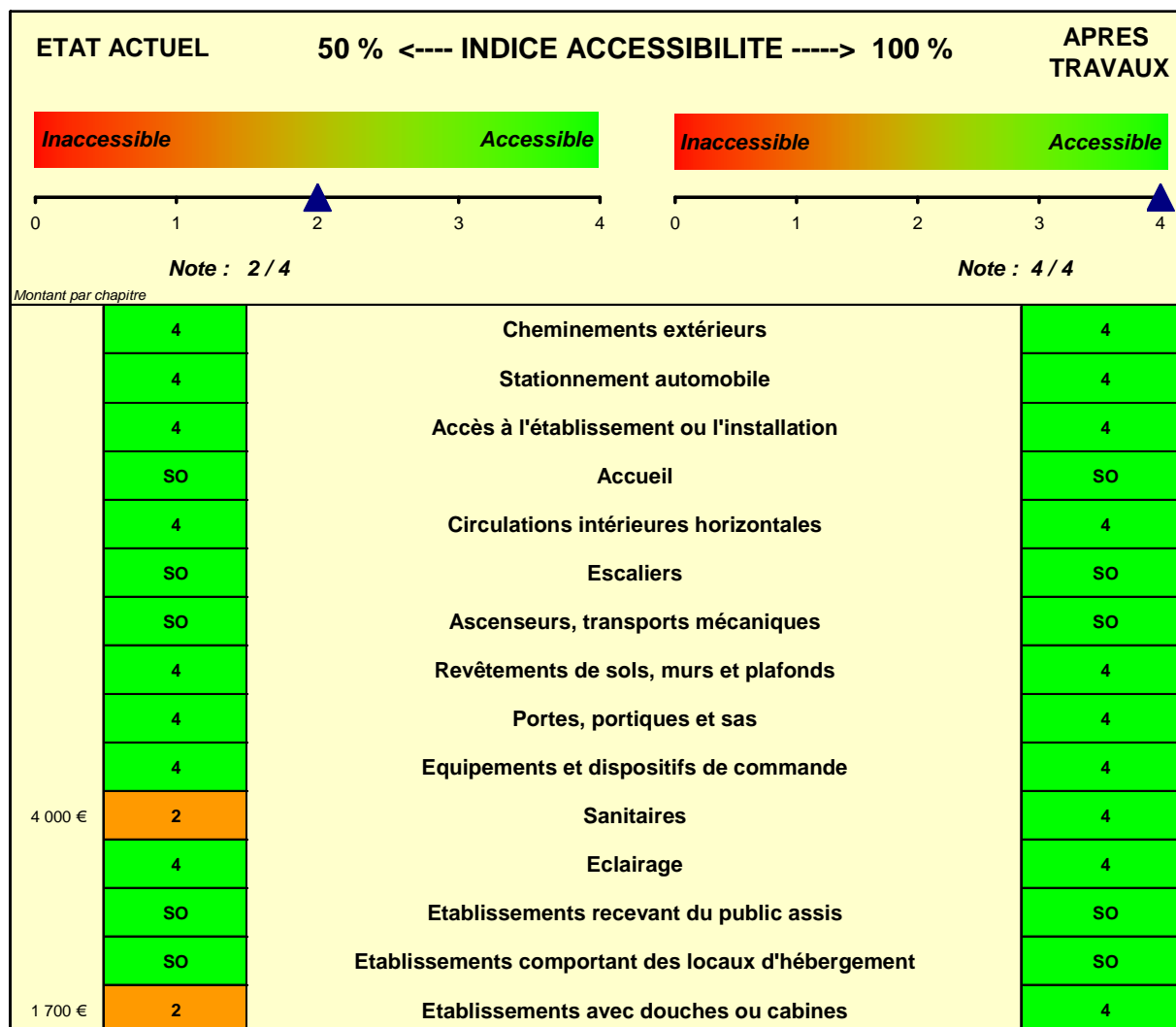

Note générale d'accessibilité	Commentaires
4	Accessible avec confort d'usage
3	Accessible
2	Accessible avec accompagnement
1	Non accessible
SO	Sans objet

Les notes attribuées sont à « dire d'expert »

2. Estimation financière

ESTIMATION FINANCIERE DES TRAVAUX DE MISE EN ACCESSIBILITE:

6 000 €

L'estimation est arrondie au k€ supérieur

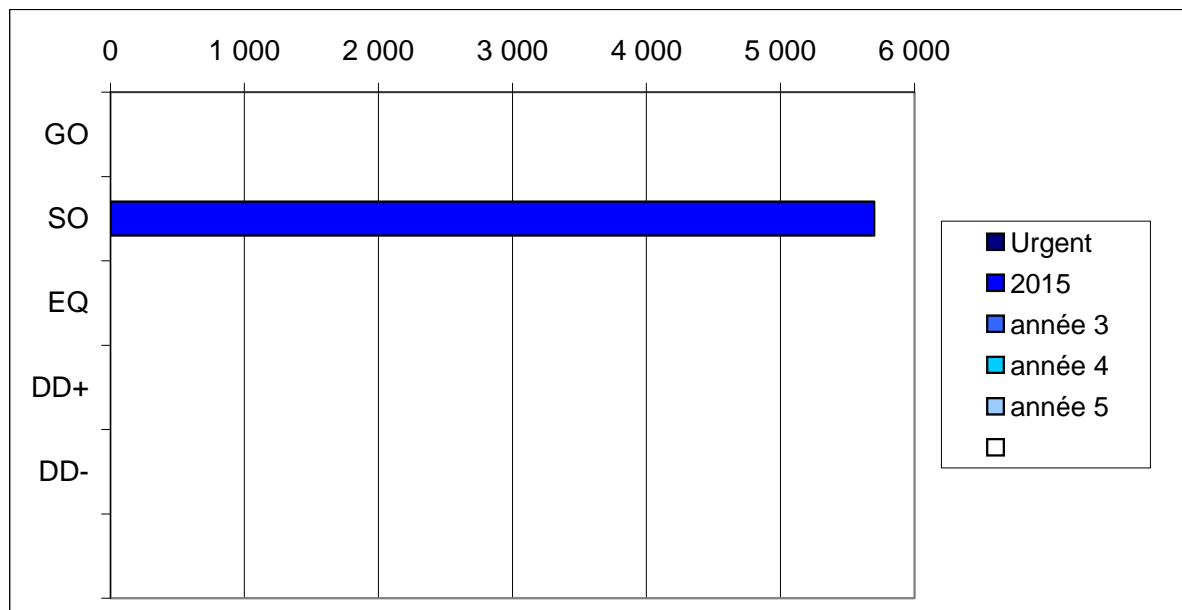

ECHEANCE	Commentaires :	Estimation (€)
Urgent	Travaux à réaliser sans délai	
2015	Travaux à réaliser avant 2015	5 700
année 3	année 3	
année 4	année 4	
année 5	année 5	
<i>sans ECHEANCE</i>		

LOT	Commentaires :	Estimation (€)
GO	Structure Gros Œuvre	
SO	Aménagement Second Œuvre	5 700
EQ	Équipements techniques	
DD+	Demande de dérogations chiffrées	
DD-	Demande de dérogations non chiffrées	
<i>sans LOT</i>		

3. Programme et déroulement de la mission

Date de la visite :

13/10/2010

Lors de notre visite, nous avons été accompagnés par :

Aucun accompagnant

Description succincte de l'ouvrage :

Etablissement classé en 4ème catégorie en simple RDC avec sanitaires et douches accessibles au public.

Documents examinés :

Aucun

Autres informations :

SO

4. Accessibilité de l'établissement

Chemins extérieurs :

L'établissement est accessible depuis la voirie publique.



Chemins extérieurs :

Présence d'une pente < à 4% devant l'entrée.



Stationnement automobile :

Les deux places de parking adaptées (sur un total de 19) sont accessibles.



Accueil :

Sans Objet

Escaliers :

Sans Objet

Ascenseurs, transports mécaniques :

Sans Objet

Equipements et dispositifs de commande :

La salle de sports est accessible.



Etablissements recevant du public assis :

Sans Objet

Etablissements comportant des locaux d'hébergement :

Sans Objet

5. Fiches Constats et propositions d'actions

Les fiches ci-après indiquent des constats qui mettent en évidence des écarts par rapport à la réglementation sur l'accessibilité.

Ceux-ci peuvent être complétés par des propositions de solutions permettant d'atteindre un meilleur niveau d'accessibilité.

Le cas échéant, ces constats et propositions d'actions sont rattachés à un ou deux critères définis dans le tableau ci-après.

Les fiches indiquent également l'estimation financière des actions proposées (lorsqu'elle est prévue au contrat) et une proposition de variante, le cas échéant.

ECHEANCE	Commentaires :
Urgent	Travaux à réaliser sans délai
2015	Travaux à réaliser avant 2015
année 3	année 3
année 4	année 4
année 5	année 5

LOT	Commentaires :
GO	Structure Gros Œuvre
SO	Aménagement Second Œuvre
EQ	Équipements techniques
DD+	Demande de dérogations chiffrées
DD-	Demande de dérogations non chiffrées

FICHE DE CONSTAT DIAGNOSTIC HANDICAPES	FC n°1
---	---------------

SANITAIRES :
 Accessibilité des sanitaires adaptés



CONSTAT - LOCALISATION : Absence de sanitaires adaptés.	
---	--

PROPOSITION D'ACTION :
 Aménagement d'un cabinet accessible dans le volume de sanitaires existants compris déplacement de cloisons légères ou préfabriquées, revêtements, appareils sanitaires adaptés (cuvette, lave-main), équipements.

2015	SO
-------------	-----------

Unité	Quantité	Prix unitaire	Montant total € HT
U	1	4000	4000

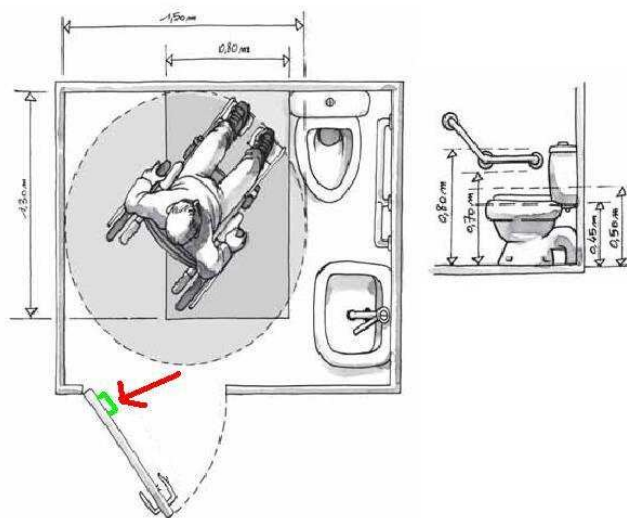

FICHE DE CONSTAT DIAGNOSTIC HANDICAPES	FC n°2
---	---------------

ETABLISSEMENTS AVEC DOUCHES OU CABINES :
Douches



CONSTAT - LOCALISATION :
La hauteur des patères dans les vestiaires est trop importante (1,70 m relevé).

PROPOSITION D'ACTION :
Rajout de patères à moins de 1,30 m de haut

2015	SO
-------------	-----------

Unité	Quantité	Prix unitaire	Montant total € HT
U	2	100	200

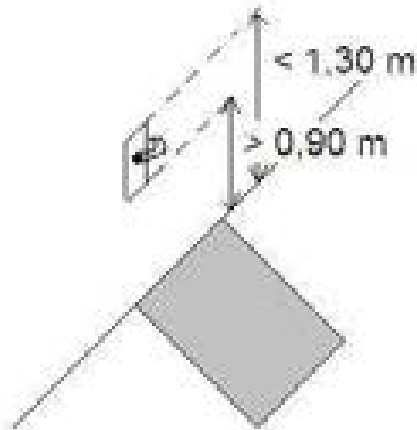

FICHE DE CONSTAT DIAGNOSTIC HANDICAPES	FC n°3
---	---------------

ETABLISSEMENTS AVEC DOUCHES OU CABINES :
Douches



CONSTAT - LOCALISATION : Absence de siège dans les douches.	
---	--

PROPOSITION D'ACTION : Installation d'un siège de douche fixe

2015	SO
-------------	-----------

Unité	Quantité	Prix unitaire	Montant total € HT
U	2	570	1200

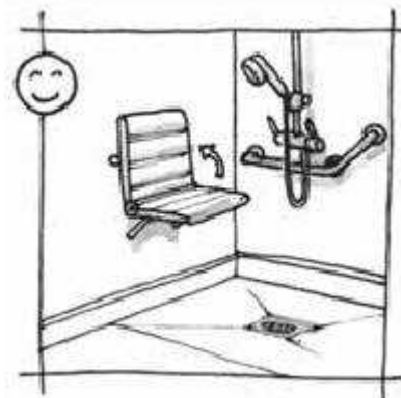

FICHE DE CONSTAT DIAGNOSTIC HANDICAPES	FC n°4
---	---------------

ETABLISSEMENTS AVEC DOUCHES OU CABINES :
Douches



CONSTAT - LOCALISATION :
Absence de barre de maintien dans les douches.

PROPOSITION D'ACTION :
Installation d'un dispositif d'appui en position debout.

2015	SO
-------------	-----------

Unité	Quantité	Prix unitaire	Montant total € HT
U	2	150	300

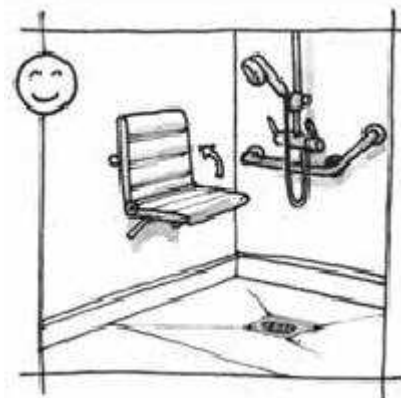

6. Contexte de la mission

6.1. Mission de Bureau Veritas :

Notre mission consiste en un diagnostic sur les conditions d'accessibilité aux personnes handicapées :

Notre mission comprend :

1. Examen des documents mis à disposition par le client (plans, procès-verbaux de commission d'accessibilité, rapport d'organismes agréés, lettres de l'administration, etc..).
2. Visite de l'ensemble des installations et équipements concernés par le diagnostic.
3. Analyse de leurs caractéristiques par rapport aux référentiels applicables, et mise en évidence des écarts.
4. Proposition de solutions techniques en vue de la correction des écarts relevés.
5. Estimation financière des solutions techniques proposées.

Ce diagnostic est basé sur une visite du site ; lors de cette visite, notre analyse est limitée à un examen visuel des éléments concernés, sans essais, calcul, mesure, analyse particulière, sondage destructif ou radiographie.

L'objectif de ce rapport est de fournir les grandes lignes du schéma directeur pour l'amélioration de l'accessibilité

L'estimation financière des solutions techniques réalisée à la demande du client correspond à un simple estimatif des coûts découlant des propositions de Bureau Veritas en la matière. Cette estimation ne s'apparente ni à un chiffrage, ni à un devis d'entreprise – seuls documents en mesure de déterminer le chiffrage précis des travaux découlant de ces solutions techniques.

Les montants estimés sont hors taxes et hors honoraires de maîtrise d'œuvre.

6.2. Référentiel

Ce diagnostic a été réalisé par référence aux textes suivants

Code de la construction et de l'habitation - partie réglementaire

Articles R 111-19 à R 111-19-6 du CCH relatifs à l'accessibilité aux personnes handicapées des établissements recevant du public et des installations ouvertes au public lors de leur construction ou de leur création ;

Articles R 111-19-7 à R 111-19-10 du CCH relatifs à l'accessibilité aux personnes handicapées des établissements recevant du public et des installations ouvertes au public existants ;

Arrêté modifié du 1er août 2006 fixant les dispositions prises pour l'application des articles R 111-19 à R 111-19-3 et R 111-19-6 du CCH relatives à l'accessibilité aux personnes handicapées des établissements recevant du public et des installations ouvertes au public lors de leur construction ou de leur création





Arrêté 21 mars 2007 fixant les dispositions prises pour l'application des articles R 111-19-8 et R 111-19-11 du CCH relatives à l'accessibilité aux personnes handicapées des établissements existants recevant du public et des installations ouvertes au public lors de leur construction ou de leur création

7. Annexe : tableau récapitulatif des constats

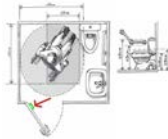
Le tableau suivant reprend le contenu des fiches constat et la notation ; il comprend :

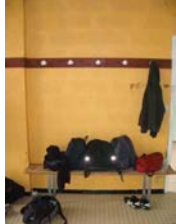
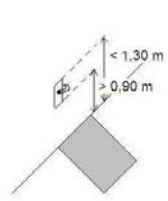
- Le renvoi à une fiche de constat numérotée contenant d'éventuelles photos d'illustration. (Voir ci-après)
- « éléments observés » : il s'agit des composants, équipements ou dispositions constituant le bâtiment ou l'établissement.
- « constat - localisation » : analyse des points examinés mise en évidence des écarts par rapport à l'accessibilité.
- « propositions d'actions » : il s'agit de propositions de solutions permettant d'atteindre un meilleur niveau d'accessibilité.
- Critères définis en lien avec le client (lorsqu'ils sont prévus dans le contrat)
- L'estimation financière des actions proposées (lorsqu'elle est prévue dans le contrat) (la valeur est arrondie à la centaine d'€ supérieure).
- une proposition de variante (le cas échéant).

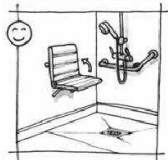
	NOTE	Éléments observés	Photo1	Photo2	Photo3	Constat - localisation	Propositions d'actions	ECHE ANCE	LOT	Unité	Quantité	Prix Total arrondi
	2	Sanitaires										
FC n°1		Accessibilité des sanitaires adaptés				Absence de sanitaires adaptés.	Aménagement d'un cabinet accessible dans le volume de sanitaires existants compris déplacement de cloisons légères ou préfabriquées, revêtements, appareils sanitaires adaptés (cuvette, lave-main), équipements.	2015	SO	U	1	4 000
	2	Etablissements avec douches ou cabines										

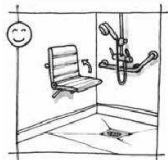
	NOTE	Éléments observés	Photo1	Photo2	Photo3	Constat - localisation	Propositions d'actions	ECHÉANCE	LOT	Unité	Quantité	Prix Total arrondi	
FC n°2		Douches				La hauteur des patères dans les vestiaires est trop importante (1,70 m relevé).	Rajout de patères à moins de 1,30 m de haut	2015	SO	U	2	200	
FC n°3		Douches				Absence de siège dans les douches.	Installation d'un siège de douche fixe	2015	SO	U	2	1 200	
FC n°4		Douches				Absence de barre de maintien dans les douches.	Installation d'un dispositif d'appui en position debout.	2015	SO	U	2	300	